

TERMOSTATO DIG. LKN-ReA - L1 c/sonda 220V RAIL

14034 ARM

FUNCIONAMIENTO

El termostato diferencial **ReA** es un termostato que activa o desactiva un relé cuando la temperatura de la sonda supera los límites de activación o desactivación programados.

Podemos seleccionar dos modos de funcionamiento según la función que desempeñe el regulador, calentar o enfriar.

CARACTERÍSTICAS TÉCNICAS



Alimentación:	230V 50/60Hz +10% - 15%
Consumo:	0,5 VA
Relé de salida:	16A Carga Resistiva Máxima. 7A Carga Inductiva Máxima. 230V
Condiciones de trabajo:	-5 a +45 °C y 0 a 90% Hr.
Resolución:	0,1 °C
Precisión:	+/- 1 °C
Envolvente:	Caja modular para raíl DIN. IP30. Ancho 4 módulos, 70mm.
Sonda 2: S2 o ACUM o Fría	PTC 2000Ohm 25%/2KΩ Rango: -40°C/+140°C. IP-67. Ref: REE30001
Cable sonda	Cable recomendado: 2x1mm2 +Pantalla. Longitud máxima recomendable 30m
Sección máxima cable a conectar:	1,5 mm2.
Temperatura almacenaje:	-20 a +50°C
Indicador digital:	Pantalla LCD
Visualización de Temperatura:	-40 a 145 °C

ESQUEMA DE CONEXIONADO

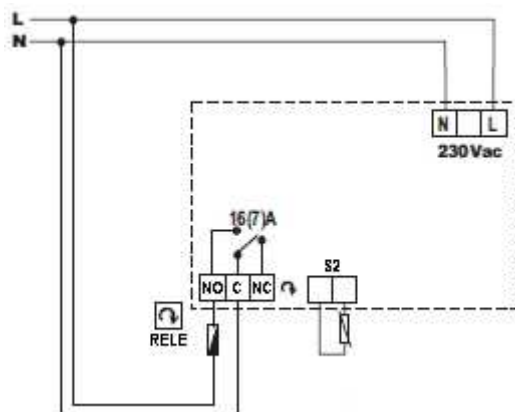

- Sonda SIN polaridad

CONEXIONADO

Borne(s)	Conexión
S2	Sonda
N	Neutro 230Vac
L	Fase 230Vac
NO	Contacto relé de salida NAbierta
NC	Contacto relé de salida NCerrada
C	Común de entrada del relé

ATENCIÓN

Antes de efectuar la instalación, asegúrese de desconectar el interruptor general de alimentación de su vivienda.

Es responsabilidad del instalador incorporar la protección eléctrica adecuada a la instalación.

El cable de las sondas debe instalarse alejado de otros conductores eléctricos y tener una longitud inferior a 3 metros según normativa.

EJEMPLOS DE APLICACIONES

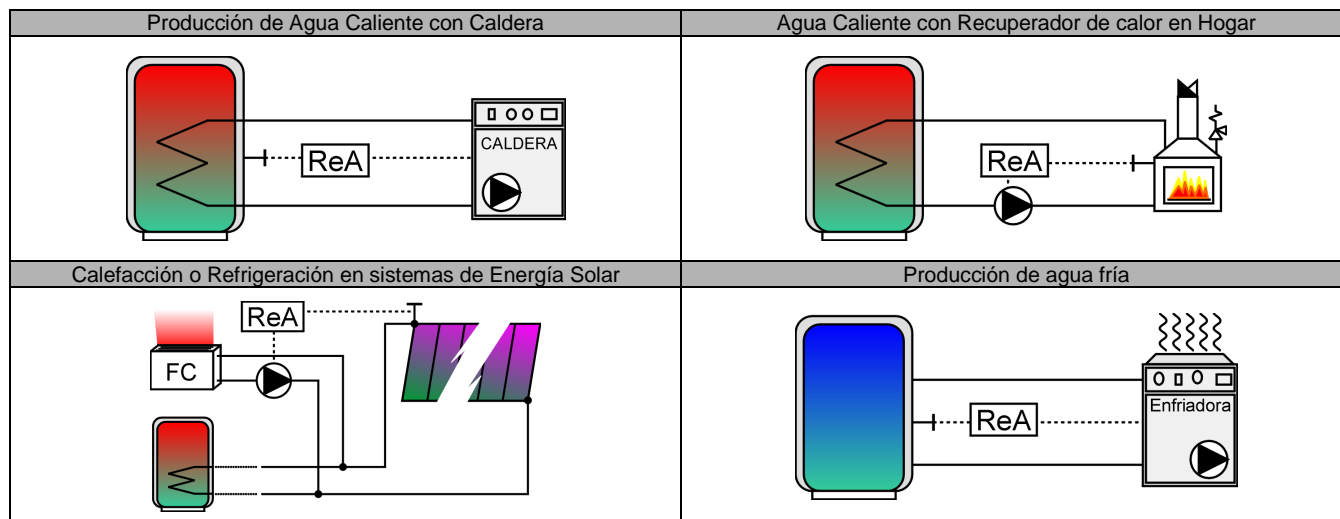

FUNCIONAMIENTO AUTOMÁTICO – Mensajes en pantalla

Una vez en marcha, el termostato muestra la temperatura de la sonda.

El icono  indica modo funcionamiento CALOR.

El icono  indica modo funcionamiento FRÍO.

El icono  indica que el relé está activado.

El icono  indica que se ha superado la temperatura límite de alarma (parámetro AL), por debajo en modo calor o por encima en modo frío.



Mensajes de Error

- ESt – Error en sonda
- ErP – Error de programación.
- E2P – Error en la memoria interna.

FUNCIONAMIENTO MANUAL

Al pulsar el botón “▲” durante 10 segundos, se activa el relé y se visualiza el icono  ON.

Al pulsar el botón “▼” durante 10 segundos, se desactiva el relé y se visualiza el icono  OFF.

Para volver al modo AUTOMÁTICO pulsar “▲” y “▼” esperar 20 minutos.

PROGRAMACIÓN

Pulsando “▲” y “▼” simultáneamente durante el tiempo en segundos definido en el parámetro “tEP”, el regulador entra en modo programación y se muestra el primer parámetro (Mod). En el caso de PIN > 0, antes de acceder a parámetros aparece “AL” seguido de “- 0 -” a la espera de introducir valor PIN programado.

Edición de parámetros:

- Pulsar “OK” para avanzar hasta el parámetro deseado.
- Pulsar “▲” o “▼” según se desee aumentar o reducir el valor.
- Pulsar “OK” para almacenar el valor y pasar al siguiente parámetro.
- Al pulsar “OK” en el último parámetro, se sale del modo de programación.

Los parámetros de programación se muestran en el siguiente orden:

Parámetro	Descripción	Valor Origen	Rango
Mod	Selección del modo de funcionamiento C = Calor o F= Frío	C	C , F
CSt	Calibración Sonda. Permite reajustar por posición y/o distancia de cableado de la temperatura visualizada de la sonda S.	0	[-9,0, 9,0] °C
tMa	Temperatura máxima de control. Si S2 > tMa: <ul style="list-style-type: none"> • en modo CALOR relé OFF • en modo FRÍO relé ON. 	45	[-20, 99] °C
tMi	Temperatura mínima de control. Si S2 < tMi: <ul style="list-style-type: none"> • en modo CALOR relé ON • en modo FRÍO relé OFF. • Siempre tMi < tMa - 0,5 	40	[-20, 99] °C
AL	Temperatura límite de alarma. Se activa: <ul style="list-style-type: none"> • En modo CALOR , si valor sonda < AL • En modo FRÍO, si valor sonda > AL 	35	[oFF, -20..., 99] °C
Pin	Pin de acceso a programación. Número para ver y/o modificar los parámetros. El valor por defecto es “0” (deshabilitado) <ul style="list-style-type: none"> • Si el pin es distinto de “0”, al entrar aparece “Pin”. Hay que introducir el número con las teclas “▲” y “▼” y pulsar “OK” para validar el valor introducido. 	0	[0, 99]
tEP	Tiempo de entrada a programación de parámetros. Tiempo que hay que mantener pulsadas simultáneamente las teclas “▲” y “▼” para acceder a ver y/o modificar parámetros.	3	[3, 40] seg.
tyP	Tipo de sonda conectada. Selección del tipo de sonda conectada en los bornes S2.	PTC	[PTC, PT1]

RESET REGULADOR – Restablecer parámetros de fábrica

- Quitar tensión alimentación.
- Pulsar las tres teclas y mantenerlas pulsadas.
- Dar tensión.
- Primero aparecen 4 guiones, luego r20, continuar pulsando (40seg) hasta que aparezca “E2P”.
- Pulsar Ok y Restablece valores de fábrica.

GARANTIA

El aparato tiene 2 años de garantía, limitándose al reemplazamiento de la pieza defectuosa.

No existirá garantía en los siguientes casos:

- Aparatos defectuosos, resultado de una mala manipulación o conexión incorrecta.
- Aparatos modificados sin previo acuerdo con el fabricante.
- Aparatos deteriorados a consecuencia de golpes o emanaciones líquidas o gaseosas.